



# CATÁLOGO GENERAL



CONSTRUYENDO  
PAÍS CON ACERO  
DE *Calidad*

[www.fajobe.com.co](http://www.fajobe.com.co)



# CATÁLOGO

**Con más de 39 años de experiencia**, nuestra empresa familiar colombiana se ha destacado en el mercado por su compromiso con el desarrollo y crecimiento del país a través del acero. Somos líderes en la importación y comercialización de productos de acero, ofreciendo soluciones innovadoras y adaptadas a las necesidades de nuestros clientes. Nuestra red de centros de distribución en Colombia asegura que llegemos a cada rincón del país.



## Sección

# Contenido

- 01 Tubería
- 02 Perlines®
- 03 Perfil PEF®
- 04 Bobinas
- 05 Lámina
- 06 Vigas
- 07 Alambres
- 08 Angulos
- 09 Canales
- 10 Tejas Duratecho®
- 11 Cubiertas Cumesa®

**Fajobe es:  
Compromiso, Calidad, Seguridad, Confianza**

# 01\_Tubería

Descubre nuestra amplia gama de tuberías diseñadas para satisfacer todas tus necesidades: Tubería Mueble®, Tubería Estructural®, Tubería Agua Negra®, tubería elíptica y Tubería Poste®, marcas registradas de alta calidad. Cada tipo de tubería está fabricado con los más altos estándares para garantizar resistencia, durabilidad y facilidad de instalación, adaptándose perfectamente a una variedad de aplicaciones industriales, comerciales y residenciales. Confía en nuestra experiencia y variedad para encontrar la tubería ideal que complemente y potencie tus proyectos.



# Tubería Fajobe

Nuestros clientes experimentarán no solo una mayor durabilidad, sino también la ventaja de costos operativos reducidos, gracias a la confiabilidad y calidad que Fajobe ofrece en cada producto.



## Disponibilidad

inmediata en todos nuestros centros de distribución



## Fabricación

Fabricada en Colombia, contando con materia prima japonesa dentro de nuestras materias primas principales.



## Portafolio

Ofrecemos en nuestro portafolio las principales referencias comerciales.



## Despachos

a nivel nacional



## Retiro local

También disponible para retiro en nuestros centros de distribución



## Financiación

Recuerde que ofrecemos herramientas de financiación directas para su compra de tubería.

## Algunos Usos de la Tubería



Mezzanines



Altos



Estructuras metálicas



Cerchas



Escaleras



Remolques



Carrocerías



Puentes



Escanea este QR para ver el producto

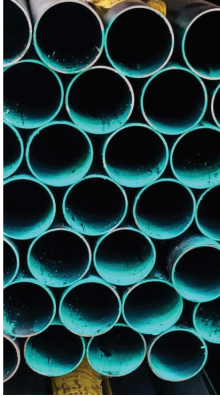

## Tubería Agua Negra®

(Pulgadas)	Calibre	Norma (MP)	Aplicaciones*
1	16	JIS G-3132	<ul style="list-style-type: none"> <li>• Postes de Señalización</li> <li>• Carpintería Metálica</li> <li>• Barandas</li> <li>• Corrales</li> <li>• Cerramientos</li> <li>• Andamios</li> <li>• Parques</li> <li>• Postes de Alumbrado</li> <li>• Canchas de Fútbol</li> </ul>
1*	14		
1 1/4	16		
1 1/4	14		
1 1/2	16		
1 1/2	14		
2	16		
2	14		

\* Se fabrica bajo pedido

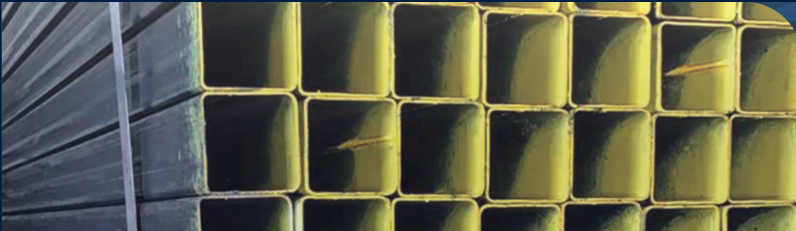

Escanea este QR para ver el producto

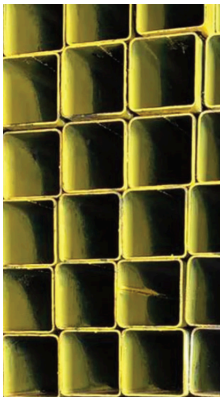

## Tubería Mueble Cuadrada®

(Pulgadas)	Calibre	Norma (MP)	Aplicaciones*
3/4	0.70	JIS G-3141	<ul style="list-style-type: none"> <li>• Correas Para Techos</li> <li>• Puertas</li> <li>• Barandas</li> <li>• Rejas</li> <li>• Columnas Livianas</li> <li>• Muebles</li> <li>• Estanterías</li> <li>• Sillas, Mesas Y Camas</li> <li>• Escaleras</li> <li>• Lámparas</li> <li>• Bicicletas</li> </ul>
3/4	0.80		
3/4	1.10		
1	0.70		
1	0.80		
1	0.90		
1	1.0		
1	1.10		
1 1/2	0.80		
1 1/2	1.0		
1 1/2	1.10		



Escanea este QR para ver el producto



### Tubo galvanizado cuadrado de 1 C20

(Pulgadas)	Calibre	Norma (MP)	Aplicaciones*
1	16	JIS G-3132	<ul style="list-style-type: none"> <li>• Postes de Señalización</li> <li>• Carpintería Metálica</li> <li>• Barandas</li> <li>• Corrales</li> <li>• Cerramientos</li> <li>• Andamios</li> <li>• Parques</li> <li>• Postes de Alumbrado</li> <li>• Canchas de Fútbol</li> </ul>
1*	14		
1 1/4	16		
1 1/4	14		
1 1/2	16		
1 1/2	14		
2	16		
2	14		

\* Se fabrica bajo pedido



Escanea este QR para ver el producto



### T. ESTRUCT. RECTG. GALV. 3X1 1/2 C16 o C14 C18

(Pulgadas)	Calibre	Norma (MP)	Aplicaciones*
3/4	0.70	JIS G-3141	<ul style="list-style-type: none"> <li>• Correas Para Techos</li> <li>• Puertas</li> <li>• Barandas</li> <li>• Rejas</li> <li>• Columnas Livianas</li> <li>• Muebles</li> <li>• Estanterías</li> <li>• Sillas, Mesas Y Camas</li> <li>• Escaleras</li> <li>• Lámparas</li> <li>• Bicicletas</li> </ul>
3/4	0.80		
3/4	1.10		
1	0.70		
1	0.80		
1	0.90		
1	1.0		
1	1.10		
1 1/2	0.80		
1 1/2	1.0		
1 1/2	1.10		



Escanea este QR para ver el producto



## Tubería Mueble Rectangular®



Ancho (mm)	Alto (mm)	(mm)	Norma (MP)
40	20	0.80	JIS G-3141
40	20	1.00	
40	20	1.10	
50	25	0.80	
50	25	1.00	
50	25	1.10	

Ancho (mm)	Alto (mm)	(mm)	Norma (MP)
3	1 1/2	0.80	JIS G-3141
3	1 1/2	0.90	
3	1 1/2	1.00	
3	1 1/2	1.10	
4	1 1/2	1.10	
4	1 1/2	1.10	

### Aplicaciones\*

- Correas Para Techos
- Marcos para Puertas
- Barandas
- Rejas
- Columnas Livianas
- Muebles
- Estanterías
- Sillas y Mesas
- Escaleras
- Lámparas
- Carros de Mercado
- Camillas
- Pupitres
- Soportes Metálicos
- Árboles de Navidad



Escanea este QR para ver el producto



## Tubería Mueble Redonda®



Escanea este QR para ver el producto

	Calibre	Norma (MP)
7/8"	18	JIS G-3141
1"	18	
1,10 mm	18	
1 1/2"	18	
1"	0.8	
1 1/4" *	18	
1 7/8" *	18	
3/4"	20	
1,10 mm	20	
3/4"	18	
7/8"	20	

### Aplicaciones\*

- Soportes de Lámparas
- Barandas
- Rejas
- Muebles
- Estanterías
- Camarotes
- Sillas, Mesas y Camas
- Escaleras
- Bicicletas
- Carros de Mercado
- Camillas
- Pupitres
- Escobas

\* Se fabrica bajo pedido



Escanea este QR para ver el producto



## Tubería Elíptica

Ancho (mm)	(mm)	Alto	Norma (MP)	Aplicaciones*
25	48	0.90	JIS G-3141	<ul style="list-style-type: none"> <li>• Barandas</li> <li>• Rejas</li> <li>• Muebles</li> <li>• Estanterías</li> <li>• Sillas</li> <li>• Mesas</li> <li>• Bicicletas</li> </ul>
25	48	1.10		



Escanea este QR para ver el producto

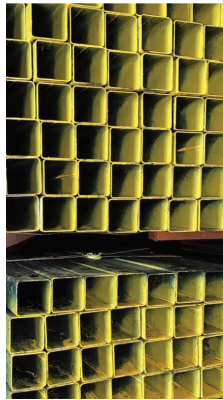

## Tubería Estructural Cuadrada®

Ancho (mm)	Alto (mm)	Calibre	Norma (MP)
25	25	16 16	ASTM A-36
40	40	14 16	
40	40	14 12	
50	50		
50	50		
50	50		
50	50		

Ancho (mm)	Alto (mm)	(mm)	Norma (MP)
40	40	2.5	ASTM A-500
50	50	2.5	
100	100	2.0	
100	100	3.0	
100	100	4.0	
100	100	6.0	
150	150	4.0	
150	150	6.0	
200	200	5.0	
200	200	6.0	
200	200	7.0	
250	250	9.0	

### Aplicaciones\*

- Estructuras Metálicas
- Remolques
- Carrocerías
- Mezzanines
- Pórticos
- Columnas
- Cerchas



Escanea este QR para ver el producto



## Tubería Estructural Rectangular®

Ancho (mm)	Alto (mm)	Norma (MP)
33		ASTM A-36 ASTM A-36

### Aplicaciones\*

- Correas para Cubiertas
- Estructuras Metálicas
- Remolques
- Carrocerías
- Mezzanines
- Pórticos
- Columnas
- Cerchas
- Puentes
- Vigas de

Ancho (mm)	Alto (mm)	Calibre	Norma (MP)
100	50	2.0	ASTM A-500
100	50	3.0	
120	60	2.0	
150	50	2.0	
150	50	3.0	
150	100	4.0	
150	100	6.0	
200	70	4.0	
200	100	4.0	
200	100	6.0	
250	100	5.0	
250	150	5.0	

Entrepiso

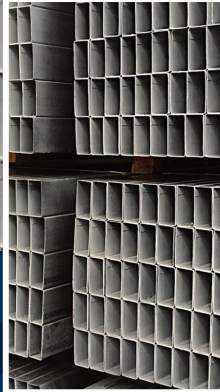

Escanea este QR para ver el producto



## Tubería Poste Cerramiento Galvanizado®

(Pulgadas)	Calibre	Norma (MP)	Aplicaciones*
1	16*	ASTM A653	<ul style="list-style-type: none"> <li>• Carpintería Metálica</li> <li>• Barandas • Corrales</li> <li>• Cerramientos</li> <li>• Andamios • Parques</li> <li>• Postes de Alumbrado</li> <li>• Canchas de Fútbol</li> <li>• Estructuras de Invernaderos</li> <li>• Señalizaciones</li> </ul>
1	14		
1 1/4	16		
1 1/4	14		
1 1/2	16		
1 1/2	14		
2	16		
2	14		

\* Se fabrica bajo pedido

T. Rectangular Galvanizado 3x1 1/2" C18  
T. Cuadrado Galvanizado 1 1/2" C18

T. Cuadrado Galvanizado 1" C20  
T. Cuadrado Galvanizado 1" C20



Escanea este QR para ver el producto



## Tubo galvanizado rectangular 3x11/2C18.

Ancho (mm)	Alto (mm)	Norma (MP)
3x11		ASTM A-36 ASTM A-36

### Aplicaciones\*

- Correas para Cubiertas
- Estructuras Metálicas
- Remolques
- Carrocerías
- Mezzanines
- Pórticos
- Columnas
- Cerchas
- Puentes
- Vigas de

Ancho (mm)	Alto (mm)	Calibre	Norma (MP)
100	50	2.0	ASTM A-500
100	50	3.0	
120	60	2.0	
150	50	2.0	
150	50	3.0	
150	100	4.0	
150	100	6.0	
200	70	4.0	
200	100	4.0	
200	100	6.0	
250	100	5.0	
250	150	5.0	

Entrepiso



Escanea este QR para ver el producto



## Tubo poste galvanizado de 1 1/4 C16

(Pulgadas)	Calibre	Norma (MP)	Aplicaciones*
1	16*	ASTM A653	<ul style="list-style-type: none"> <li>• Carpintería Metálica</li> <li>• Barandas • Corrales</li> <li>• Cerramientos</li> <li>• Andamios • Parques</li> <li>• Postes de Alumbrado</li> <li>• Canchas de Fútbol</li> <li>• Estructuras de Invernaderos</li> <li>• Señalizaciones</li> </ul>
1	14		
1 1/4	16		
1 1/4	14		
1 1/2	16		
1 1/2	14		
2	16		
2	14		

\* Se fabrica bajo pedido

T. Rectangular Galvanizado 3x1 1/2" C18  
T. Cuadrado Galvanizado 1 1/2" C18

T. Cuadrado Galvanizado 1" C20  
T. Cuadrado Galvanizado 1" C20

# Línea Estructural

## 02\_Perlines®

Los Perlines Fajobe® marca registrada con calidad respaldada son fabricados en acero laminado en caliente (Hot Rolled) y formados en frío. El diseño de perfiles tipo "C" o perlines tiene ventajas en la instalación, la manipulación y el almacenaje.

● Acero japonés

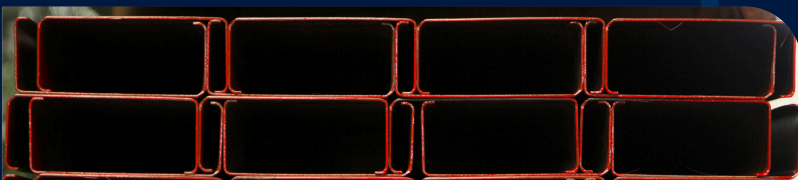

Escanea este QR para ver el producto

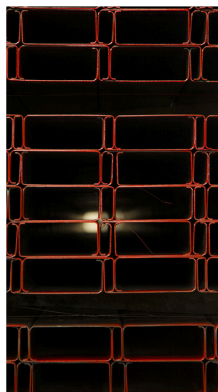

### Perlines en "C" HR®

Altura (mm)	Base (mm)	Pestaña (mm)		Norma (MP)
75	50	12	1.2	ASTM A-36
100	50	12	1.2	
100	50	12	1.5	
100	50	12	2.0	
120	60	12	1.5	
120	60	12	2.0	
150	50	12	1.5	
150	50	12	2.0	
160	60	12	1.5	
			2.0	
160	60	12	2.0	ASTM A572 °50
203	67	15	1.5	
220	80	15	2.0	ASTM A-36
			2.5	
220	80	15		ASTM A572 °50
220	80	15		ASTM A-36
305	80	17	1.5	
305	80	17	2.0	ASTM A5720 °50
305	80	17	2.5	

#### Aplicaciones\*

- Estructura para Cubiertas
- Carrocería
- Columnas
- Cerchas
- Bodegas
- Marcos Estructurales
- Escaleras

# Línea Estructural

## 02\_Perlines®

● Acero japonés

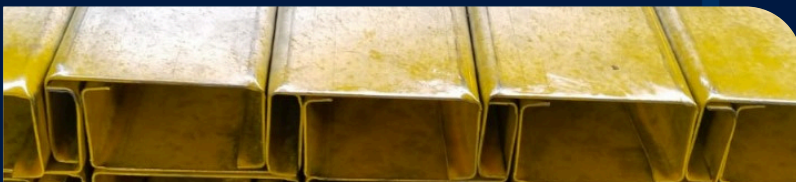

### Perlines en "C" HR Galvanizado®

Altura (mm)	Base (mm)	Pestaña (mm)		Norma (MP)
75	50	12	1.2	ASTM A-36
100	50	12	1.2	
100	50	12	1.5	
100	50	12	2.0	
120	60	12	1.5	
120	60	12	2.0	
150	50	12	1.5	
150	50	12	2.0	
160	60	12	1.5	
			2.0	
160	60	12	2.0	ASTM A-36
203	67	15	1.5	
220	80	15	2.0	ASTM A572 °50
220	80	15	2.5	
220	80	15		ASTM A-36
305	80	17	1.5	
305	80	17	2.0	ASTM A572 °50
305	80	17	2.5	

#### Aplicaciones\*

- Galvanizado para mayor protección y durabilidad
- Estructura para Cubiertas (mayor resistencia a la intemperie)
- Carrocería (protección contra desgaste y corrosión)
- Columnas (larga vida útil estructural)
- Cerchas (mejor desempeño en ambientes húmedos)
- Bodegas (menor mantenimiento)
- Marcos Estructurales (mayor durabilidad)
- Escaleras (resistencia al uso y al ambiente)

# Línea Estructural

El Perfil Entrepiso Fajobe® marca registrada con calidad respaldada, también llamado PEF, es el producto idóneo para el desarrollo de construcciones livianas. Este consta de materia prima japonesa con bases ideales para contrapiso y entrepiso, sin dejar de lado la precisión del acero estructural.



## Perfil Entrepiso Fajobe (PEF)®

El Perfil Entrepiso Fajobe®, conocido como PEF, es la opción ideal para construcciones livianas. Disponemos de espesores de 1,4 mm y 1,2 mm, ajustados a las necesidades del mercado. Fabricado con materia prima japonesa de alta calidad, este perfil ofrece bases óptimas para contrapisos y entrepisos, manteniendo la precisión característica del acero estructural.

Usos versátiles en diferentes tipos de proyectos

- Algunas aplicaciones:
- Ampliaciones
  - Viviendas campestres
  - Viviendas residenciales

Dimensiones	identificación	Nominal (mm)	Variación aceptable (mm)
Altura Base total	A	85	$\pm 3 \pm 3 \pm 3 \pm 5\%$
Aletas de apoyo	B	130	(del nominal) $\pm 3 \pm$
Espesor Pestaña 1	C	25	$3 + 10 \pm 3^\circ$ A36
Pestaña 2 Longitud estándar	E	1.2mm / 1.4mm	negro -
Radios	f1	22.5	
Acero Unidad de empaque	f2	12	
	L	4-12 mts*	
	R	-	
	-	A36	
	-	24 unidades	



Escanea este QR para ver el producto



## Perfil Entrepiso galvanizado Fajobe (PEF)®

Galvanizado para mayor protección y durabilidad, el Perfil Entrepiso Fajobe®, conocido como PEF, es la opción ideal para construcciones livianas. Su recubrimiento en zinc le brinda alta resistencia a la corrosión, mejor comportamiento frente a la humedad y una mayor vida útil en obra. Disponemos de espesores de 1,4 mm y 1,2 mm, ajustados a las necesidades del mercado.

Fabricado con materia prima japonesa de alta calidad, este perfil ofrece bases óptimas para contrapisos y entrepisos, manteniendo la precisión característica del acero estructural.

Usos versátiles en diferentes tipos de proyectos

- Algunas aplicaciones:
- Ampliaciones
  - Viviendas campestres
  - Viviendas residenciales

Dimensiones	identificación	Nominal (mm)	Variación aceptable (mm)
Altura Base total	A	85	$\pm 3 \pm 3 \pm 3 \pm 5\%$
Aletas de apoyo	B	130	(del nominal) $\pm 3 \pm$
Espesor Pestaña 1	C	25	$3 + 10 \pm 3^\circ$ A36
Pestaña 2 Longitud estándar	E	1.2mm / 1.4mm	negro -
Radios	f1	22.5	
Acero Unidad de empaque	f2	12	
	L	4-12 mts*	
	R	-	
	-	A36	
	-	24 unidades	

# Línea Estructural

## 04\_Bobinas

En términos generales, una bobina se refiere a una tira de metal que ha sido enrollada en forma de espiral. Con frecuencia, las bobinas prepintadas se presentan como rollos de cinta de acero o alambre de acero enrollado. Los productos industriales planos, fabricados con diversos metales y aleaciones, son comúnmente enrollados en forma de bobina.



Calibres:  
30, 31, 28,  
26 y 24.



Escanea este QR para ver el producto

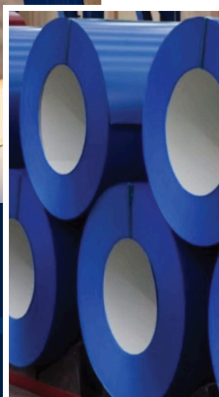

### Bobinas Prepintadas \*

Calibre	Norma	Aplicaciones*
31 30 28 26 24	ASTM A792 SS Grade 40	<ul style="list-style-type: none"> <li>• Ductos Aire Acondicionado</li> <li>• Puertas Metálicas</li> <li>• Perfilera</li> <li>• Cámaras Frigoríficas</li> <li>• Pertes y Piezas Línea Blanca</li> <li>• Señalización Vial</li> <li>• Ductos</li> <li>• Cielos Rasos</li> <li>• Canales</li> <li>• Bajantes</li> </ul>

\* También contamos con Bobinas Cold Rolled y Galvanizadas.

- Podemos suministrar pinturas especiales como PVDF en cal.24
- Podemos importar colores especiales si se cuenta con el tiempo y cantidad específica

# Láminas de acero

## 05\_L áminas

Láminas de acero o metálicas fabricadas con diferentes características en tamaño y calibre, mediante la aplicación de procesos industriales. **Láminas de acero con calidad comercial e Industrial.**

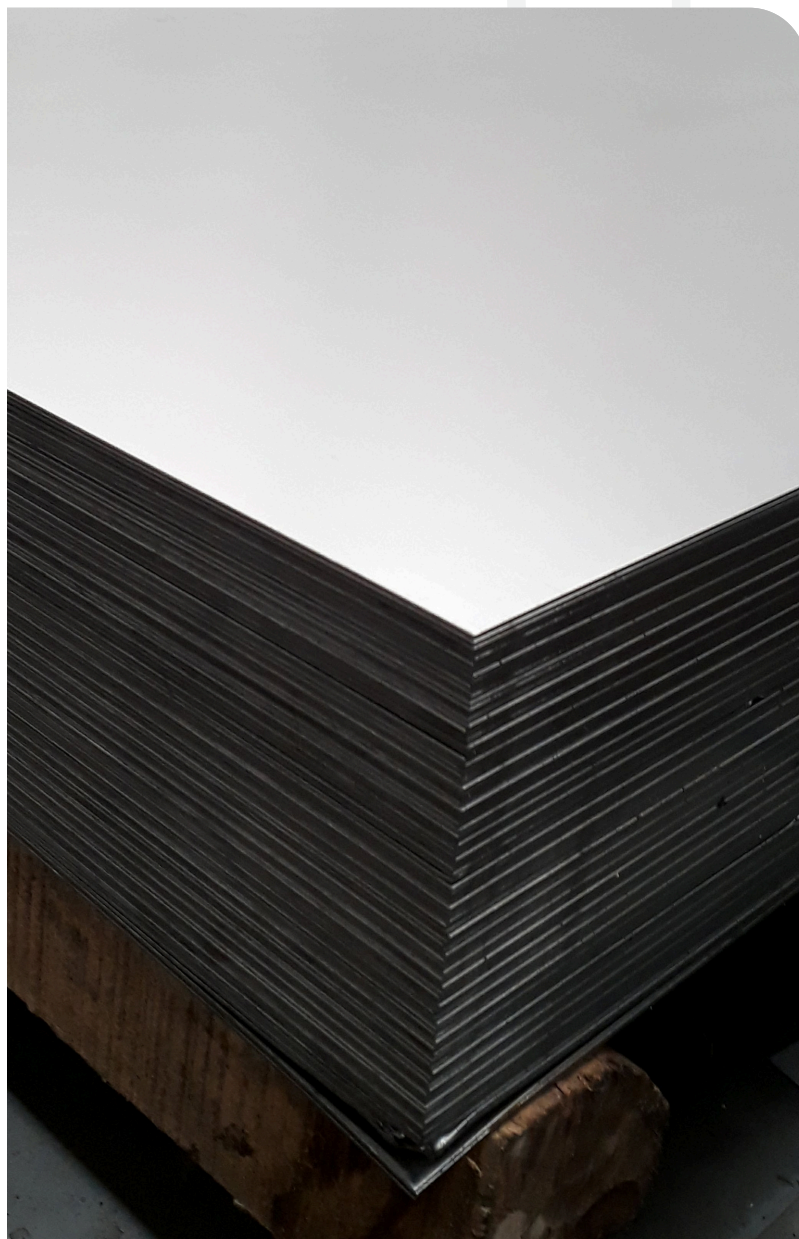



Escanea este QR para ver el producto

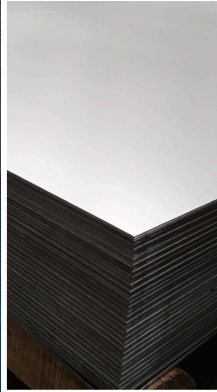

## Cold Rolled (CR)

Calibre	Medidas	Norma	Aplicaciones*
26	4x8 mt	JIS G3141	<ul style="list-style-type: none"> <li>• Carpintería Metálica</li> <li>• Tanques metálicos</li> <li>• Canecas metálicas</li> <li>• Partes y piezas metálicas</li> <li>• Rótulos</li> <li>• Puertas Metálicas</li> <li>• Cajas Fúnebres</li> <li>• Autopartes</li> <li>• Partes y piezas de línea blanca</li> </ul>
24	4x8 mt		
23	1x2 ft		
23	4x8 mt		
22	1x2 ft		
22	4x8 mt		
20	1x2 ft		
20	4x8 mt		
18	1x2 ft		
18	4x8 mt		
16	4x8 mt		
14	4x8 mt		

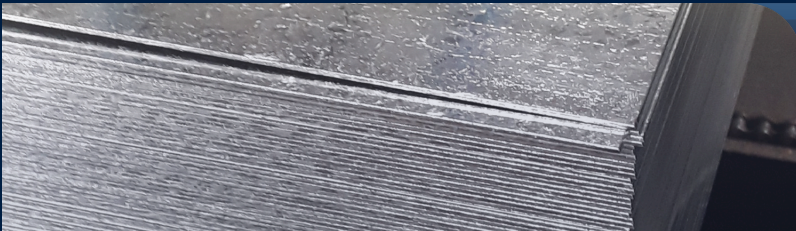

Escanea este QR para ver el producto

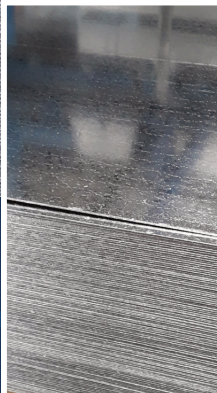

## Galvanizada

Calibre	Medidas	Norma	Aplicaciones*
24	4x8 mt	ASTM A653 CS-B	<ul style="list-style-type: none"> <li>• Ductos Aire Acondicionado</li> <li>• Puertas Metálicas</li> <li>• Perfilería</li> <li>• Cámaras Frigoríficas</li> <li>• Pertes y Piezas Línea Blanca</li> <li>• Señalización Vial</li> <li>• Ductos</li> <li>• Cielos Rasos</li> <li>• Canales</li> <li>• Bajantes</li> </ul>
22	1x2 ft		
22	4x8 mt		
20	1x2 ft		
20	4x8 mt		
18	1x2 ft		
18	4x8 mt		
16	4x8 mt		
14	4x8 mt		



Escanea este QR para ver el producto



## Lámina Hot Rolled (HR) PDR

(mm)	Ancho (Pies)	Largo (Pies)	Norma (MP)	Aplicaciones*
2 2.5 3 4.5 6 8 9 12	4	8	ASTM A36	
(mm)	Ancho (mm)	Largo (mm)	Norma (MP)	Aplicaciones*
2 2.5 3 4.5 6 8 9 12	1.200	6000	ASTM A36	

### Aplicaciones\*

- Fabricación de Tanques
- Camisas de Pilotes
- Encofrados
- Placas
- Contención de Tierras
- Estantería Metálica
- Tubería de Grandes Diámetros
- Formaletas

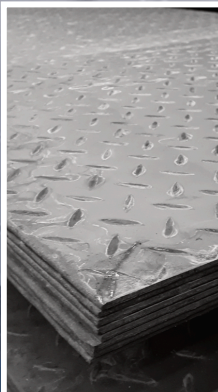

Escanea este QR para ver el producto

## Lámina antideslizante Alfajor

(mm)	Ancho (mm)	Largo (mm)	Norma	Aplicaciones*
2.5 4.6	1000	3000	ASTM A36	<ul style="list-style-type: none"> <li>• Carrocería</li> <li>• Pisos de Escaleras y Puentes</li> </ul>



Escanea este QR para ver el producto



## Planchas Hot Rolled (HR)

(mm)	Ancho (Pies)	Largo (Pies)	Norma (MP)	Aplicaciones*
4.5 6 8 9 12	6		ASTM A-36	<ul style="list-style-type: none"> <li>Fabricación de Tanques</li> <li>Camisas de Pilotes</li> <li>Encofrados</li> <li>Placas</li> <li>Contención de Tierras</li> <li>Plataformas</li> <li>Calderas</li> <li>Tuberías de Grandes Diámetros</li> </ul>
9 12 15 19 25	8	20		
8 9 12 15 19 25	8	20	A572°50	<ul style="list-style-type: none"> <li>Vigas metálicas</li> <li>Platinería</li> <li>Estructura metálica</li> <li>Camisas de Pilotes</li> <li>Encofrados</li> <li>Placas</li> <li>Contención de Tierras</li> <li>Tuberías de Grandes Diámetros</li> </ul>
12 15 19 25 32 38 50	8	20 y 40	A709°50W	<ul style="list-style-type: none"> <li>Estructuras de Puentes Peatonales y Vehiculares</li> </ul>
7.94 9.53 12.7 15.87	8	20	A131°A-B	<ul style="list-style-type: none"> <li>Estructura de Barcos, Astilleros y Muelles</li> </ul>

## Usos generales de las Láminas de acero

Las láminas de acero tienen una amplia gama de aplicaciones en diferentes industrias debido a su versatilidad, durabilidad y resistencia. Algunos usos generales de las láminas de acero incluyen:

**Construcción y Arquitectura:** Las láminas de acero se utilizan en la construcción de edificios, puentes, rascacielos y otras estructuras.

**Fabricación Industrial:** En diversas industrias, como la electrónica y la maquinaria, las láminas de acero se utilizan para crear componentes y piezas precisas debido a su maleabilidad y facilidad para ser moldeadas.

**Industria Energética:** En la generación y distribución

de energía, las láminas de acero se usan en torres de transmisión, turbinas eólicas y otras infraestructuras.

**Industria Agrícola:** Se utiliza en la fabricación de maquinaria agrícola, cercas y estructuras de almacenamiento en granjas. **Construcción de Tanques y Depósitos:** Para almacenar líquidos y gases, las láminas de acero se emplean en la fabricación de tanques y depósitos resistentes a la corrosión. **Industria de la Construcción Civil:** Las láminas de acero se utilizan en la construcción de elementos como vigas, columnas y otros componentes estructurales.

# Vigas de acero

## 06\_Vigas

La línea de vigas de Fajobees es una colección de elementos estructurales diseñados para proporcionar resistencia y estabilidad en una variedad de aplicaciones. Estas vigas están fabricadas con materiales de alta calidad y procesos de producción rigurosos para brindar la base sólida que tus proyectos requieren.

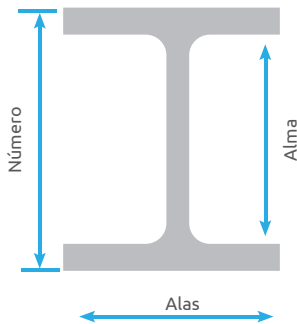

Partes de referencia para las vigas IPE / HEA  
(Alma/Altura y Patín/Ala)



Escanea este QR para ver el producto

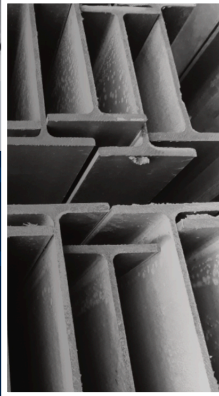

## Vigas IPE

Referencia	Alma / Altura (mm)	Patín / Ala (mm)	Peso (MTL)	Calidad	Aplicaciones*
80	80	46	6.0	ASTM A572°50	<ul style="list-style-type: none"> <li>• Estructuras</li> <li>• Puentes</li> <li>• Puente Grúas</li> <li>• Túneles</li> <li>• Bodegas</li> <li>• Edificios</li> <li>• Centros comerciales</li> <li>• Obras de infraestructura</li> </ul>
100	100	55	8.1		
120	120	64	10.4		
140	140	73	12.9		
160	160	82	15.8		
180	180	91	18.8		
200	200	100	22.4		
220	220	110	26.2		
240	240	120	30.7		
270	270	135	36.1		
300	300	150	42.2		
330	330	160	49.1		
360	360	170	57.1		
400	400	180	66.3		
450	450	190	77.6		
500	500	200	90.7		
550	550	210	106		
600	600	220	122.0		



Escanea este QR para ver el producto

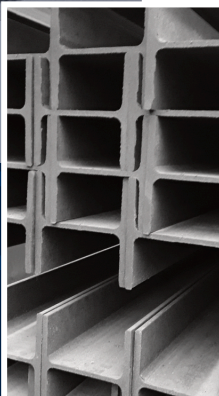

## Vigas HEA

Referencia	Alma / Altura (mm)	Patín / Ala (mm)	Peso (MTL)	Calidad	Aplicaciones*
100	96	100	16.7	ASTM A572°50	<ul style="list-style-type: none"> <li>• Estructuras</li> <li>• Puentes</li> <li>• Puente Grúas</li> <li>• Túneles</li> <li>• Bodegas</li> <li>• Edificios</li> <li>• Centros comerciales</li> <li>• Sistemas de transporte público</li> <li>• Obras de infraestructura</li> </ul>
120	114	120	19.9		
140	133	140	24.7		
160	152	160	30.4		
180	171	180	35.5		
200	190	200	42.3		
220	210	220	50.5		
240	230	240	60.3		
260	250	260	68.2		
280	270	280	76.4		
300	290	300	88.3		
320	310	300	97.6		
340	330	300	105		
360	350	300	112		
400	390	300	125		
450	440	300	140		
500	490	300	155		
550	540	300	166		
600	590	300	178		

Línea

# 07\_Alambres

## Alambre Galvanizado:

El alambre galvanizado es un tipo de alambre que ha sido recubierto con una capa de zinc mediante un proceso de galvanización. Durante este proceso, el alambre se sumerge en un baño de zinc fundido, lo que crea una capa protectora sobre su superficie. Esta capa de zinc proporciona al alambre una mayor resistencia a la corrosión, lo que lo hace ideal para su uso en proyectos que están expuestos a la humedad o a condiciones ambientales adversas.

## Alambre Recocido:

El alambre recocido es un tipo de alambre que ha sido sometido a un proceso de recocido para mejorar sus características. El recocido implica calentar el alambre a una temperatura específica y luego enfriarlo lentamente. Este proceso reduce la dureza del alambre y lo hace más maleable y suave. El alambre recocido se utiliza en una amplia gama de aplicaciones debido a su facilidad de manipulación y adaptabilidad.



Alambre  
Recocido  
Calibre 17 / 18

Alambre  
Galvanizado  
Calibres 10 / 12



Entrega  
inmediata



Precio de  
lanzamiento



Rollos  
pequeños  
de 25 KG



Fácil  
almacenamiento



Facilidad  
de  
cargue



Escanea  
este QR  
para ver el  
producto



## Alambre Recocido

**Calibre**  
17 / 18

**Rollo de 25 Kilos**

**Aplicaciones\***

- Amarre de Hierro



Escanea  
este QR  
para ver el  
producto



## Alambre Galvanizado

**Calibre**  
10 / 12

**Rollo de 25 Kilos y 50 Kilos**

**Aplicaciones\***

- Cerramientos y mallas eléctricas

# Línea 08\_Ángulos

En el mundo de la construcción y la fabricación, los ángulos de acero desempeñan un papel fundamental al brindar soluciones estructurales versátiles y confiables. Desde proyectos arquitectónicos hasta aplicaciones industriales, nuestros ángulos de acero están diseñados para ofrecer resistencia excepcional y durabilidad inigualable.

Con una amplia gama de tamaños, grosores y acabados, nuestra línea de ángulos se adapta a diversas necesidades, permitiendo crear estructuras sólidas y funcionales con facilidad. Ya sea que se esté construyendo un rascacielos imponente, ensamblando maquinaria de precisión o dando vida a proyectos de bricolaje, nuestros ángulos de acero son la elección perfecta.



Escanea este QR para ver el producto

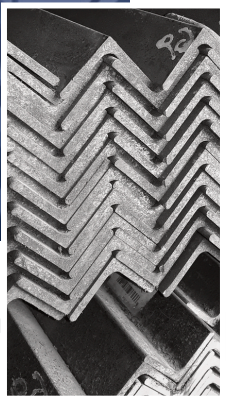

### Aleta (Pulgadas)

1 1/2	1/8
1 1/2	3/16
2	1/4
2	1/8
2	3/16
2 1/2	1/4
2 1/2	3/16
3	1/4
4	1/4
4	1/2
4	3/8
5	1/2
5	3/8
6	3/8

### Aplicaciones\*

- Construcción de Estructuras
- Soporte para Muebles • Marcos • Cerchas • Torres Eléctricas • Viñeta de Camarotes

### Aleta (mm)

25	2.5
38	2.5

# Línea 09\_Canales

En el ámbito de la construcción y la ingeniería, los canales de acero son elementos esenciales para crear bases sólidas y sistemas de soporte confiables. Desde aplicaciones industriales hasta proyectos de infraestructura, nuestros canales de acero ofrecen versatilidad y resistencia inigualables.

Nuestra variedad de tamaños, perfiles y acabados en la línea de canales proporciona las herramientas necesarias para enfrentar cualquier desafío. Ya sea que se esté diseñando estructuras metálicas de gran envergadura, sistemas de almacenamiento eficientes o componentes para maquinaria industrial, nuestros canales de acero son la opción preferida.



Escanea  
este QR  
para ver el  
producto

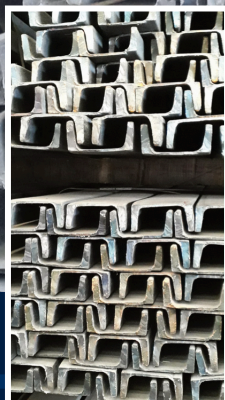

## Canales

Descripción Nominal	Altura (mm)	Ala (mm)	Aplicaciones*
3	76.2	35.8	• Construcción de Estructuras • Escaleras • Obras de Infraestructura
4	101.6	40.1	
6	152.4	48.8	
8	203.2	57.4	

# Línea **DURATECHO**<sup>®</sup> **10\_Tejas**

Las Tejas Duratecho<sup>®</sup> ELTECHOQUEMÁS DURA<sup>®</sup> marca registrada con calidad respaldada son libres de Asbesto, livianas y de fácil manejo, confort térmico y acústico, excelentes acabados arquitectónicos.



## Usos generales de las Tejas Duratecho<sup>®</sup>

Las Tejas Duratecho<sup>®</sup> ELTECHOQUEMÁS DURA<sup>®</sup> marca registrada con calidad respaldada son empleadas para techos y revestimientos. Son conocidas por ser duraderas y resistentes, lo que las hace adecuadas para una variedad de aplicaciones como proyectos de bricolaje, estructuras agrícolas, instalaciones industriales, entre otras.

## **DURATECHO**<sup>®</sup>

### Innovación, Resistencia Y Calidad.

#### Recubrimiento Galvalume:

- 55% Aluminio
- 43.5 %Zinc
- 1.5% Silicio

#### Acerode Alta Calidad- G40

Fabricada con acero G40 calidad estructural bajo la norma ASTM A792 MA-40

#### Recubrimiento Anti Finger Print

- Recubrimiento antihuellas.
- Repelencia al agua y al aceite.
- Más resistente a la corrosión
- Mayor durabilidad
- Excelentes acabados



Escanea este QR para ver el producto

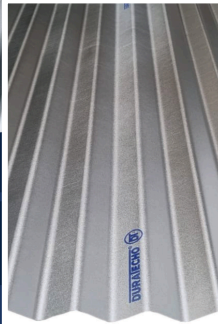

## Teja Ondulada Marca Duratecho® Natural

Calibre (mm)	Ancho (Pies)	Largo (Pies)	Tipo
35	3	7	Ondulada Lisa
		8	Ondulada Ondulada
		10	Ondulada Ondulada
		12	Ondulada Ondulada
Acero	Norma (MP)	Grado estructural	Aplicaciones*
Galvalume	ASTM A792 MG550	G550	<ul style="list-style-type: none"> <li>Cubiertas y Fachadas y cerramientos para uso Industrial y Comercial y Residencial</li> </ul>



Escanea este QR para ver el producto



## Teja Ondulada Prepintada en azul y rojo

Calibre (mm)	Ancho (Pies)	Largo (Pies)	Tipo
35	3	10	Ondulada Prepintada
Acero	Norma (MP)	Grado estructural	Aplicaciones*
Galvalume	ASTM A792 MG550	G550	<ul style="list-style-type: none"> <li>Cubiertas y Fachadas y cerramientos para uso Industrial y Comercial y</li> </ul>



Escanea este QR para ver el producto

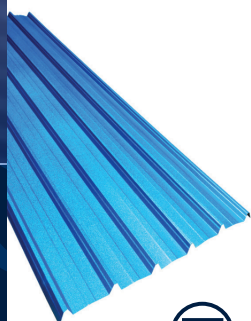

## Teja Trapezoidal Prepintada Teja Duratecho®

Calibre (mm)	Ancho (mm)	Largo (mts)	Tipo	Acero
0.25	1000	3.05 3.66	Trapezoidal	Galvalume
0.30 31	1000 y 1050	4 5 6		
Norma (MP)	Grado estructural	Color	Aplicaciones*	
ASTM A792 M A40	G40	Rojo y Azul	<ul style="list-style-type: none"> <li>• Cubiertas</li> <li>• Fachadas y cerramientos para uso Industrial</li> <li>• Comercial y Residencial</li> </ul>	

## Usos generales de las Tejas Duratecho®

Las Tejas Duratecho® EL TECHO QUE MÁS DURA® marca registrada con calidad respaldada son empleadas para techos y revestimientos en una gran variedad de aplicaciones.



Escanea este QR para ver el producto

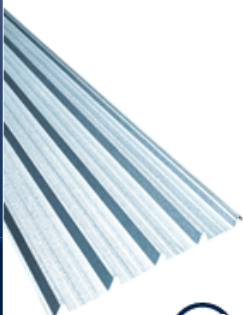

Calibre (mm)	Ancho (mm)	Largo (mts)	Tipo	Acero
30 35	1000 y 1050	3.05 3.66 4 5 6	Trapezoidal	Galvalume
Norma (MP)	Grado estructural	Color	Aplicaciones*	
ASTM A792 M A40	G40	Natural, Verde y Azul	<ul style="list-style-type: none"> <li>• Cubiertas</li> <li>• Fachadas y cerramientos para uso Industrial</li> <li>• Comercial y Residencial</li> </ul>	

Línea Cumesa®

# 11\_Cubiertas

## En Galvalume

Acero estructural G40. Libres de Asbesto, livianas y de fácil manejo, confort térmico y acústico, excelentes acabados arquitectónicos. contamos con un portafolio de 9 tipos de cubiertas y 1 referencia de muros. Mas información en la sección de CUMESA® marca registrada con calidad respaldada.



Terminal de transporte terrestre  
Tunja - Boyaca

# ¿Qué es GALVALUME?

Nuestros recubrimientos GALVALUME son una mezcla poderosa entre:

**+Aluminio 55%**

**+Zinc 43.5%**

**+Silicio 1.5%**

Todas nuestras cubiertas están fabricadas bajo la norma **ASTM A792 CS-B** que son láminas de acero que se someten a un proceso de inmersión continua en el que se le adhiere recubrimiento de aluminio (55%), zinc (43,5%), silicio (1,5%). **ALUZINC o GALVALUME**, brindando resistencia superior a la corrosión y al paso del tiempo respecto al galvanizado en zinc. Resistencia a temperaturas de hasta 350°C Alta reflexión solar Baja emitancia térmica Excelente acabado estético

- Resistencia a temperaturas de hasta 350°C
- Alta reflexión solar
- Baja emitancia térmica
- Excelente acabado estético

# ¿Qué es Acero Estructural Grado 40?

Son aceros al carbono estructurales de calidad utilizados en la construcción y la ingeniería mecánica. Los productos que se obtienen a partir de estos aceros **cumplen estrictamente los requisitos de la GOST 1050 y DSTU 7809.**

**Clasificación:** Aceros al carbono estructurales de calidad.

**La principal diferencia entre una cubierta en acero estructural grado 40 y una en calidad comercial, radica en las propiedades del acero.** El grado 40 generalmente se refiere a un acero estructural de mayor resistencia y capacidad de cargar en comparación con el acero de calidad comercial que fácilmente se puede dañar o maltratar y que necesita correas más seguidas para que no se vaya a deformar.



TEJA ÁTICA®

Teja de perfil arquitectónico en acero estructural. **Calidad de acero G40**, liviano, resistente y por su diseño, permite una mayor separación de apoyos en la estructura y una mayor carga comparada con otras tejas convencionales. Fácil de instalar. Producidas con materia prima **GALVALUME** pre pintado la cual permite una mayor resistencia a la corrosión, una fácil limpieza y una mayor durabilidad. Ideales para cubiertas o fachadas de uso institucional, vivienda, industrial, agrícola o comercial.

## Ventajas Teja Ática

- Reducción en costos de estructura por ser nuestra cubierta en acero estructural.
- Sistema liviano.
- Mayor maniobrabilidad.
- Fácil y rápida instalación.
- De dos a cuatro veces más resistentes a la corrosión (Según estudio publicado por la Universidad Federal de Río Grande del Sur - Brasil, 2017).
- Adaptable a cualquier clima, soportando temperaturas altas y bajas, manteniendo la temperatura estable.
- Color estable, no se decolora con el paso del tiempo.
- Aplicable para fachadas y cubiertas.
- Longitudes especiales.
- Pendiente mínima con traslapo 7% y sin traslapo 5%.
- Fácil limpieza.
- Variedad de colores y acabados.
- Mayor hermeticidad en el traslapo longitudinal, gracias al corta gotas.

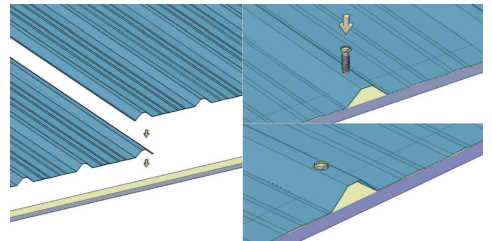
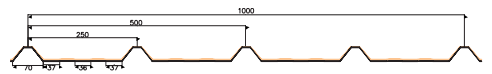
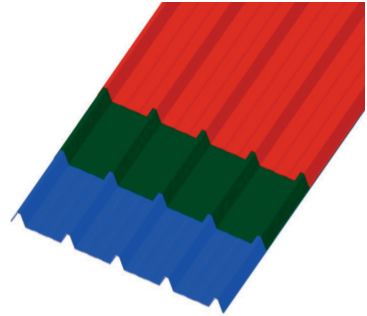

Tractocarga - Madrid  
Cundinamarca



Escanear este QR para cotizar este producto



La importancia del **Corta Gotas** es que **minimiza la posibilidad de filtración de agua**, que se da por fenómeno de capilaridad en donde el agua sube en contra sentido de la gravedad entre lámina y se precipita al interior del volumen. Nuestro **Corta gotas** impide que se presente este fenómeno y evita el uso de sellos adicionales.

### ESPECIFICACIONES TEJA ÁTICA

ESPAESOR (mm)	COLOR	NORMA	TIPO	ACERO	ANCHOURTL (mm)	LONGITUDES(mm)*	PINTURA LÍQUIDA	PVDF	APLICACIONES
0.35	BLANCO RAL 9002								
0.40	BLANCO RAL 9002 AZUL RAL 5002 VERDE RAL 6028 ROJO RAL 3001 BLANCO RAL 9002	AASTM A792 M40	TRAPEZOIDAL	GALVALUME G40	1000	3050, 3060, 4000, 5000, 6000.	Carra Superior: 18 Micras Pintura + 5 Micras Primer / Carra Inferior: 10 Micras Primer	Ca. 24	Cubiertas, fachadas y cerramientos para uso industrial, comercial y residencial.
0.50									

\*Se producen también medidas especiales bajo pedido.



## TEJA CONTINUA DE CIERRE A PRESIÓN (SNAP LOCK)

Su sistema de fijación tipo Clip oculto a presión ofrece un acabado atractivo, hermético y de fácil instalación. Para **cerramientos** en donde la estética, los ajustados tiempos de instalación y la dificultad de la manipulación del **cerramiento** priman sobre cualquier cosa. No requiere mano de obra especializada.

### Usos

- Fachadas.
- Cerramientos verticales de todo tipo.
- Bodegas industriales y comerciales.

### Ventajas:

Se fabrica en obra lo que permite tener largos continuos, eliminando de esta manera los traslapes transversales.

Por su sistema de cierre a presión teja a teja permite unos altos rendimientos en la instalación de este sistema de cerramiento.

### Excelente acabado estético.

➤ Es un perfil resistente y liviano, lo que permite utilizar una estructura de bajo peso, logrando con ello ahorro en la misma.

➤ Excelente resistencia a la intemperie, los rayos ultravioleta del sol, la lluvia, etc.

➤ Si el cliente lo requiere se suministra todo el sistema constructivo: Teja Continua Snap Lock, accesorios de remate, fijaciones y sellos. Paquete completo.

➤ Por su calidad de recubrimiento se obtiene gran resistencia a la corrosión.

➤ Disponibilidad de colores y presentaciones a disposición.

### Detalle Geométrico

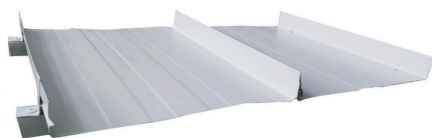
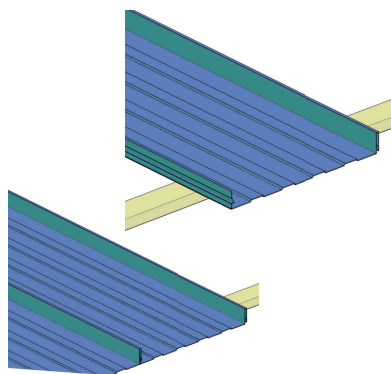
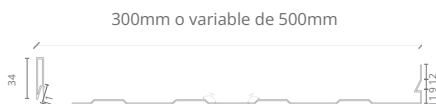

Planta INCAUCA Valle del Cauca



Escanea este QR para cotizar este producto

### ESPECIFICACIONES TEJA SIN TRASLAPO SNAP LOCK

ESPESOR (mm)	COLOR	NORMA	ACERO	ANCHOÚTIL (mm)	LONGITUDES(mm)*	PINTURA LIQUIDA	PVDF	APLICACIONES
0.35 0.40 0.50	BLANCO RAL 9002	ASTM A792 M A40	GALVALUME G40	500 o 300	3050, 3060, 4000, 5000, 6000.	Cara Superior: 18 Micras Pintura + 5 Micras Primer / Cara Inferior: 10 Micras	Ca. 24	Fachadas y cerramientos para uso Industrial, Comercial y Residencial.
0.40	BLANCO RAL 9002 AZUL RAL 5002 VERDE RAL 6028 ROJO RAL 3001							

\*Se producen también medidas especiales bajo pedido.



# TEJA CONTINUA STANDING SEAM SENCILLA

Teja de largo continuo, especial para fabricación en obra, diseñada para grandes superficies, con sistema de fijación invisible, liviano y resistente. Permite una mayor separación de apoyos en la estructura. Fácil de instalar. Por la **calidad de acero estructural G40** y por su diseño permite una mayor carga comparada con otras tejas convencionales. Su materia prima base es **GALVALUME** lo cual permite una mayor resistencia a la corrosión. Puede ser utilizada en superficies curvas, ideal para cubiertas o fachadas de uso institucional, vivienda, industrial, agrícola o comercial.

## Usos

- Cubiertas. Fachadas. Cerramiento para
- bodegas industriales, comerciales y
- viviendas.

## Ventajas:

Se fabrica en obra lo que permite tener largos continuos, eliminando de esta manera los traslapes transversales.

Es un perfil resistente y liviano, lo que permite utilizar una estructura de bajo peso, logrando con ello ahorro en la misma.

Al utilizar clips de anclaje oculto, se evita la perforación de la cubierta, lo que elimina la probabilidad de filtraciones.

### Si el cliente lo requiere se suministra todo el sistema constructivo:

- Teja Continua Standing Seam
- Accesorios de remate
- Fijaciones y sellos



Grafado a 180°



- Paquete completo.
- Si el proyecto requiere franjas de iluminación también se incluyen.
- Cubiertas curvas con máquina curvadora con radios de 15mt a 26mts, con radios mayores la cubierta se flexa por sí sola.
- Excelente resistencia a la intemperie, los rayos ultravioleta del sol, la lluvia, etc.

Por su calidad de recubrimiento se obtiene gran resistencia a la corrosión. Disponibilidad de colores y presentaciones a disposición, ancho útil de bandeja de 500mm o 300mm.

## Detalle: Sistema de Fijación Oculta

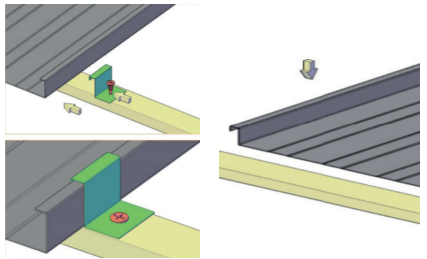

Instituto Educativo  
Mitsilou Campbell  
Banco Magdalena



Escanea este QR para cotizar este producto

### ESPECIFICACIONES TEJA CONTINUA STANDING SEAM

ESPESOR (mm)	COLOR	NORMA	ACERO	ANCHO ÚTIL (mm)	LONGITUDES(mm)*	PINTURA LÍQUIDA	PVDF	APLICACIONES
0.50 0.35 0.40	BLANCO RAL 9002	ASTM A792, M A40	GALVALUME G40	500, 450 y 300	3050, 3060, 4000, 5000, 6000.	Cara Superior: 18 Micras Pintura + 5 Micras Primer / Cara Inferior: 10 Micras Primer	Ca. 24	Cubiertas, fachadas y cerramientos para uso industrial, comercial y residencial.
0.40	AZUL RAL 5002 VERDE RAL 6028 ROJO RAL 3001 BLANCO RAL 9002							

\*Se producen también medidas especiales bajo pedido.



# TEJA CONTINUA STANDING SEAM SÁNDWICH

Teja de largo continuo, diseñada para grandes superficies, con sistema de fijación invisible. Conformada por dos láminas de acero y en el centro una placa de aislante térmico y acústico que puede ser, fibra de vidrio, lana mineral de roca, poliestireno expandido, poliuretano o poliisocianurato, el cual le brinda un excelente equilibrio aislamiento térmico y acústico. Liviano y resistente. Permite una mayor separación de apoyos en la estructura. Fácil de instalar. Por la **calidad de acero estructural G40** y por su diseño permite una mayor carga comparada con otras tejas convencionales. Su materia prima base es **GALVALUME** lo cual permite una mayor resistencia a la corrosión. Puede ser utilizada en superficies curvas, ideal para cubiertas o fachadas de uso institucional, vivienda, industrial, agrícola o comercial.

## Usos

- ▶ Cubiertas. Fachadas. Cerramiento para
- ▶ bodegas industriales,
- ▶ comerciales y viviendas.

## Ventajas:

Se fabrica en obra lo que permite tener largos continuos, eliminando de esta manera los traslapes transversales.

Diferentes tipos de aislante térmico y acústico como: fibra de vidrio, lana mineral de roca, poliuretano, poliisocianurato y poliestireno, ajustándose a las necesidades de su proyecto.

Es un perfil resistente y liviano, lo que permite utilizar una estructura de bajo peso, logrando con ello ahorro en la misma. Al utilizar clips de anclaje oculto, se evita la perforación de la cubierta, lo que elimina la probabilidad de filtraciones. Si el cliente lo requiere se suministra todo el sistema constructivo: Teja Continua Standing Seam doble bandeja, Material aislante según necesidad, accesorios de remate, fijaciones y sellos. Paquete completo. Si el proyecto requiere franjas de iluminación también se incluyen. Excelente resistencia a la intemperie, los

rayos ultravioleta del sol, la lluvia, etc. Por su calidad de recubrimiento se obtiene gran resistencia a la corrosión. Disponibilidad de colores y presentaciones a disposición. Se puede instalar con pendientes del 2% en adelante.

## Detalle Geométrico

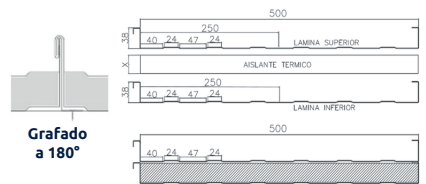

Grafado a 180°

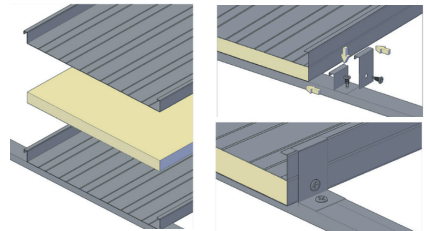

## Tabla de Aislamientos Termo Acústicos

Ítem	Tipo de Material Aislante	Conductividad térmica (W/mK)	Coefficiente de Absorción Acústica	Resistencia al Fuego	Resistencia a la Humedad
1	Poliuretano PUR	0,020 - 0,026	0,5 o 50%	Media	Alta
2	Poliisocianurato PIR			Alta	Alta
3	Poliestireno Expandido Autoextinguible - Ignifugo	0,030 - 0,035	0,20 o 20%	Alta	Alta
4	Lana de Vidrio	0,032 - 0,040	0,70 o 70%	Alta	Baja
5	Lana de Roca	0,035 - 0,040	0,90 o 90%	Alta	Media

## ESPECIFICACIONES TEJA SIN TRASLAPO STANDING SEAM TIPO SANDWICH

ESPESOR (mm)	COLOR	NORMA	ESPESOR AISLANTE (mm)	ACERO	ANCHOUTIL (mm)	LONGITUDES(mm)*	PINTURA LÍQUIDA	PVDF	APLICACIONES
0.50 0.25 0.40	BLANCO RAL 9002	ASTM A792-M A40	Poliuretano, Poliestireno, Fibra de Vidrio y Lana Mineral de Roca (30, 38, 50 o hasta 100)	GALVALUME G40	300,450 O 500	3050, 3060, 4000, 5000, 6000.	Cara Superior: 18 Micras Pintura	Ca. 24	Cubiertas, fachadas y cerramientos para uso industrial, comercial y residencial.
0.40	AZUL RAL 5002 VERDE RAL 6028 ROJO RAL 3001 BLANCO RAL 9002						5 Micras Primer / Cara Inferior: 10 Micras Primer		

\*Se producen también medidas especiales bajo pedido.



# TEJA CONTINUA STANDING SEAM MICROPERFORADA

Su sistema de fijación invisible ofrece un acabado atractivo, hermético y de fácil instalación. También conocido como sistema doble bandeja, permite utilizar diferentes aislantes térmicos y acústicos, como: Poliuretano, Poliisocianurato, Poliestireno, Lana de Roca y Fibra de Vidrio, ajustándose a las necesidades de su proyecto. Gracias a su bandeja inferior con microperforaciones, el proyecto gana propiedades de absorción acústica y disminuye el efecto reverberante de su entorno, dando a su vez, un acabado interno muy agradable.

## Usos

- ▶ Cubiertas. Fachadas. Cielos rasos
- ▶ para auditorios y salones. Escenarios
- ▶ acústicos. Cubiertas para colegios.
- ▶ Proyectos técnicos. Vivienda.



## Ventajas:

Se fabrica en obra lo que permite tener largos continuos, eliminando de esta manera los traslapes transversales.

Cubiertas curvas hasta radios de 10 mt.

### Diferentes tipos de aislante térmico y acústico como:

Fibra de vidrio, lana mineral de roca, poliuretano, poliisocianurato y poliestireno, ajustándose a las necesidades de su proyecto.

**Para proyectos con necesidades de absorción acústica o donde se quiere disminuir efectos reverberantes, como salones de clases, auditorios, coliseos, Iglesias, etc. La bandeja inferior microperforada es la solución.**

Es un perfil resistente y liviano, lo que permite utilizar una estructura de bajo peso, logrando con ello ahorro en la misma.

Al utilizar clips de anclaje oculto, se evita la perforación de la cubierta, lo que elimina la probabilidad de filtraciones.

### Si el cliente lo requiere se suministra todo el sistema constructivo:

▶ Teja Continua Standing Seam doble bandeja, Material aislante según necesidad, accesorios de remate, fijaciones y sellos. Paquete completo. Si el proyecto requiere franjas de iluminación también se incluyen.

▶ Excelente resistencia a la intemperie, los rayos ultravioleta del sol, la lluvia, etc.

▶ Por su calidad de recubrimiento se obtiene gran resistencia a la corrosión.

▶ Disponibilidad de colores y presentaciones a disposición.

▶ Puede instalar con pendientes del 2% en adelante.

## Detalle Geométrico

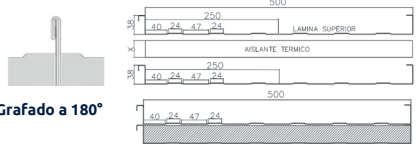

Grafado a 180°

### Tabla de Aislamientos Termo Acústicos

Ítem	Tipo de Material Aislante	Conductividad térmica (W/mK)	Coefficiente de Absorción Acústica	Resistencia al Fuego	Resistencia a la Humedad
1	Poliuretano PUR	0,020 - 0,026	0,5 ó 50%	Media	Alta
2	Poliisocianurato PIR			Alta	Alta
3	Poliestireno Expandido Autoextinguible - Igriflugo	0,030 - 0,035	0,20 ó 20%	Alta	Alta
4	Lana de Vidrio	0,032 - 0,040	0,70 ó 70%	Alta	Baja
5	Lana de Roca	0,035 - 0,040	0,90 ó 90%	Alta	Media

### ESPECIFICACIONES TEJA SIN TRASLAPO STANDING SEAM TIPO SANDWICH

ESPOSOR (mm)	COLOR	NORMA	ESPOSOR AISLANTE (mm)	ACERO	ANCHOÚTIL(mm)	LONGITUDES(mm)*	PINTURA LIQUIDA	PVDF	APLICACIONES
0.50 0.35 0.40	BLANCO RAL-9002	ASTM A792, M 440	Poliuretano, Poliestireno, Fibra de Vidrio y Lana Mineral de Roca (30, 38, 50 ó hasta 100)	GALVALUME G40	300, 450 O 500	3050, 3060, 4000, 5000, 6000.	Cara Superior: 18 Micras Pintura + 5 Micras Primer / Cara Inferior: 10 Micras Primer	Ca. 24	Cubiertas, fachadas y cerramientos para uso industrial, comercial y residencial.
0.40	AZUL RAL 5002 VERDE RAL 6008 ROJO RAL 3001 BLANCO RAL-9002								

\*Se producen también medidas especiales bajo pedido.



Escanea este QR para cotizar este producto

Polideportivo Magangué Bolívar



# TEJA CONTINUA STANDING SEAM CURVA

Su sistema de fijación invisible ofrece un acabado atractivo, hermético y de fácil instalación. Cuando su proyecto tiene una configuración especial con una geometría curva le podemos ofrecer nuestra máquina curvadora que funciona como complemento a nuestra máquina de standing seam, que a través de un proceso de presión de rodillera permite curvar al radio requerido nuestras cubiertas. Radio de acción de curvado desde 15 mts hasta 26 mts con la máquina curvadora, para radios más amplios de 26 mts, nuestra cubierta por sí sola adopta la curva que calca en la estructura.

## Usos

- Cubiertas.
- Cerramiento para bodegas industriales, comerciales y viviendas.
- Coliseos y Escenarios deportivos

## Ventajas:

- Se fabrica en obra lo que permite tener largos continuos, eliminando de esta manera los traslapes transversales.
- Se fabrica al radio de curvatura específico con nuestra máquina, desde 15mts hasta 26mts, sin necesidad de máquina para radios superiores a 26mts.

## Diferentes tipos de aislante térmico y acústico como:

- Fibra de vidrio, lana mineral de roca, poliuretano, poliisocianurato y poliestireno, ajustándose a las necesidades de su proyecto.
- Es un perfil resistente y liviano, lo que permite utilizar una estructura de bajo peso, logrando con ello ahorro en la misma.
- Al utilizar clips de anclaje oculto, se evita la perforación de la cubierta, lo que elimina la probabilidad de filtraciones.

## Si el cliente lo requiere se suministra todo el sistema constructivo:

- Teja Continua Standing Seam doble bandeja, Material aislante según necesidad, accesorios de remate, fijaciones y sellos. Paquete completo. Si el proyecto requiere franjas de iluminación también se incluyen.
- Para garantizar un excelente acabado curvo se recomienda usar lámina calibre 24 y distancia entre correas no superior a 1 mt.
- Excelente resistencia a la intemperie, los rayos ultravioleta del sol, la lluvia, etc.
- Por su calidad de recubrimiento se obtiene gran resistencia a la corrosión.
- Disponibilidad de colores y presentaciones a disposición.

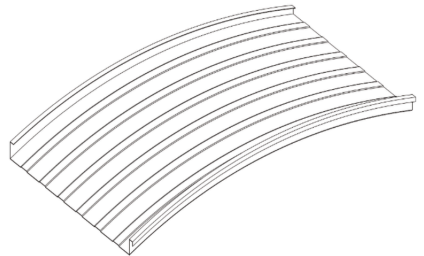

Escanea este QR para cotizar este producto

Polideportivo Agua Chica Cesar

### ESPECIFICACIONES TEJA SIN TRASLAPLO STANDING SEAM TIPO SANDWICH

ESPEJOR (mm)	COLOR	NORMA	ESPEJOR AISLANTE (mm)	ACERO	ANCHOÚTIL (mm)	LONGITUDES(mm)*	PINTURA LIQUIDA	PVDF	APLICACIONES
0.50 0.35 0.40	BLANCO RAL 9002	ASTM A792, M A40	Poliuretano, Poliestireno, Fibra de Vidrio y Lana Mineral de Roca (30, 38, 50 o hasta 100)	GALVALUME G40	300,450 O 500	3050, 3060, 4000, 5000, 6000.	Cara Superior: 18 Micras Pintura + 5 Micras Primer / Cara Inferior: 10 Micras Primer	Ca. 24	Cubiertas, fachadas y cerramientos para uso industrial, comercial y residencial.
0.40	AZUL RAL 5002 VERDE RAL 6028 ROJO RAL 3001 BLANCO RAL 9002								

\*Se producen también medidas especiales bajo pedido.



# TEJA ARIZONA® PUR - PIR

de Fajobe, Panel Tipo Sándwich para Cubiertas



Panel compuesto por dos láminas de **GALVALUME**, todos prepintados. En su interior tiene una inyección de Poliuretano (PUR) o Poliisocianurato (PIR) rígido de alta densidad, siendo este el material con mejor comportamiento relación aislamiento térmico y acústico del mercado. En su cara exterior presenta cinco (5) crestas y en su cara interior presenta micro nervaduras. Se fabrica en espesores desde 20 mm hasta 100 mm, con un ancho útil de 1 mt o 1.000 mm. Sistema de encastre tipo Macho - Hembra. Se fabrica a la medida de las necesidades del proyecto. La protección del acero contra la corrosión se hace por medio de un recubrimiento de zinc, aluminio y silicio **GALVALUME** o por proceso de inmersión en caliente (galvanizado), más el recubrimiento de acabado (Pintura poliéster líquida al horno).

## Usos

- Cubiertas.
- Bodegas industriales.
- Vivienda.
- Cuartos refrigerados.
- Centros comerciales.
- Coliseos.
- Auditorios.
- Sistemas de construcción industrializada modular.

## Ventajas:

- Alta resistencia mecánica al ser un elemento monolítico, lo que permite utilizar apoyos con una mayor separación, obteniendo una estructura más liviana.
- Menor peso en la cubierta.
- Atractivo acabado interior que suprime la utilización de cielos falsos obteniendo grandes economías en acabados interiores.
- Obra limpia, el material viene acabado y a la medida.
- No requiere herramienta especializada para su instalación.
- Velocidad en la instalación, rendimientos superiores a los 180m<sup>2</sup> / día.
- Confort térmico y acústico.
- Se suministra todo el sistema constructivo: Panel sándwich, accesorios de remate, fijaciones y sellos.
- Paquete completo.
- Si el proyecto requiere franjas de iluminación también se incluyen.
- Fabricación a la medida.

- Fácil limpieza y mantenimiento.
- Excelente resistencia a la intemperie, el poliuretano tiene más del 90% de las celdas cerradas por lo cual no absorbe agua ni se degrada.
- Por su espesor de recubrimiento en el acero y la impermeabilidad que se logra con la pintura poliéster líquida al horno se obtiene una resistencia mayor contra la corrosión del medio ambiente.
- Variedad de colores a disposición.
- Pendiente mínima con traslapo el 7%, sin traslapo el 5% panel monolítico.

## Detalle Geométrico

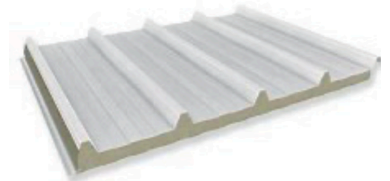
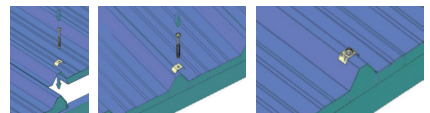
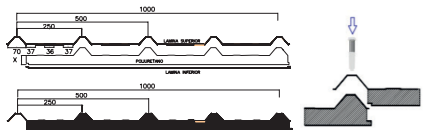

Estación de Transferencia Mio Cali - Cali



Escanea este QR para cotizar este producto

### ESPECIFICACIONES TEJA ARIZONA

ESPOSOR (mm)	COLOR	NORMA	ESPOSOR AISLANTE (mm)	ACERO	ANCHO ÚTIL (mm)	LONGITUDES (mm)*	PINTURA LÍQUIDA	PVDF	APLICACIONES
0.50 0.35 0.40	BLANCO RAL 9002	ASTM A792, M A40	POLIURETANO en 20, 30, 40, 50, 75 o 100	GALVALUME G40	1000	3050, 3060, 4000, 5000, 6000.	Cara Superior: 18 Micras Pintura + 5 Micras Primer / Cara Inferior: 10 Micras Primer	Ca. 24	Cubiertas, fachadas y cerramientos para uso industrial, comercial y residencial.
0.40	AZUL RAL 5002 VERDE RAL 6028 ROJO RAL 3001 BLANCO RAL 9002								

\*Se producen también medidas especiales bajo pedido.



## TEJA ATICA TIPO SANDWICH

de Fajobe, Panel tipo Sándwich para Cubiertas

Panel compuesto por dos láminas de **GALVALUME**, todos prepintados. En su interior tiene un aislamiento en poliestireno, para aislamiento térmico y acústico. En su cara exterior presenta cinco (5) crestas y en su cara interior presenta las mismas cinco (5) crestas. Se fabrica en espesores desde 30 mm hasta 50 mm, con un ancho útil de 1 mt o 1.000 mm. Sistema de encastre tipo macho - hembra. Se fabrica a la medida de las necesidades del proyecto. La protección del acero contra la corrosión se hace por medio de un recubrimiento de zinc, aluminio y silicio **GALVALUME** o por proceso de inmersión en caliente (galvanizado), más el recubrimiento de acabado (Pintura poliéster líquida al horno).

### Usos

- ▶ Todo tipo de cerramiento aislado. Cubiertas.
- ▶ Fachadas. Bodegas industriales. Galpones.
- ▶ Centros comerciales. Coliseos. Sistemas de construcción industrializada modular.
- ▶
- ▶
- ▶
- ▶

### Ventajas:

- ▶ Alta resistencia mecánica por la rigidez de sus dos láminas (superior e inferior con geometría trapezoidal), lo que permite utilizar apoyos con una mayor separación, obteniendo una estructura más liviana.

Menor peso en la cubierta.

- ▶ Económico.
- ▶ Resistencia al fuego, Variedad de colores.
- ▶ Atractivo acabado industrial.
- ▶ Facilidad de manipulación.
- ▶ Obra limpia, el material viene acabado, a la medida, instalación capa a capa.
- ▶ Velocidad en la instalación, rendimientos superiores a los 50 m<sup>2</sup> / día.
- ▶ Aislamiento térmico y acústico.
- ▶ Se suministra todo el sistema constructivo: Panel sándwich bi componente, accesorios de remate, fijaciones y sellos. Paquete completo.

### Si el proyecto requiere franjas de iluminación también se incluyen.

- ▶ Fabricación a la medida.
- ▶ Fácil limpieza y mantenimiento.
- ▶ Excelente resistencia a la intemperie, el polietileno no se degrada.
- ▶ Por su espesor de recubrimiento en el acero y la impermeabilidad que se logra con la pintura poliéster líquida al horno se obtiene una resistencia mayor contra la corrosión del medio ambiente.
- ▶ Variedad de colores a disposición.

### Detalle Geométrico

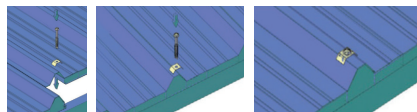
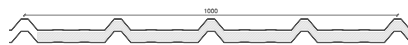

Revisar detalle constructivo

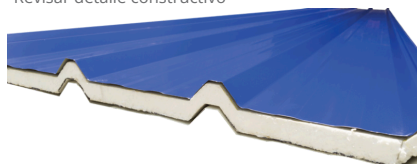

Central Didáctica  
SENA Cali



Escanea este  
QR para cotizar  
este producto

### ESPECIFICACIONES TEJA ARIZONA

ESPESOR (mm)	COLOR	NORMA	ESPESOR AISLANTE (mm)	ACERO	ANCHO ÚTIL (mm)	LONGITUDES (mm)*	PINTURA LÍQUIDA	PVDF	APLICACIONES
0.50 0.35 0.40	BLANCO RAL-9002	ASTM A792, M A40	POLIESTIRENO Expandido en 20, 30, 40, 50, 75 o 100	GALVALUME G40	1000	3050, 3060, 4000, 5000, 6000.	Cara Superior: 18 Micras Pintura + 5 Micras Primer / Cara Inferior: 10 Micras Primer	Ca. 24	Cubiertas, fachadas y cerramientos para uso industrial, comercial y residencial.
0.30 0.40	AZUL RAL 5002 VERDE RAL 6008 ROJO RAL 3001 BLANCO RAL-9002								

\*Se producen también medidas especiales bajo pedido.



# MUROPANEL® PUR - PIR



Panel sandwich termoacústico acero estructural. Conformado por dos láminas de acero y en el centro aislante térmico y acústico Poliuretano (PUR) o Poliisocianurato (PIR) inyectado, el cual brinda un excelente equilibrio climático. Utilizado especialmente para muros y cerramientos. Con sistema de fijación machimbrado. Liviano y resistente. Permite una mayor separación de apoyos en la estructura. Fácil de instalar. Por la **calidad de acero estructural G40** y por su diseño permite una mayor carga comparada con otros paneles convencionales. Su materia prima base es **GALVALUME** lo cual permite una mayor resistencia a la corrosión. Ideal para muros divisorios y fachadas o cerramientos de uso institucional, vivienda, industrial, agrícola o comercial.

## Usos

- Fachadas.
- Muros divisorios.
- Cerramientos para control de temperatura y sonido.
- Centros comerciales.
- Bodegas industriales.
- Vivienda.
- Cuartos refrigerados.
- Cuartos fríos.
- Muros corta ruido.
- Sistemas de construcción industrializada modular.
- Construcciones temporales.

## Ventajas:

- Construcción rápida, limpia y liviana. El panel ya viene terminado, por lo que no hay que hacer reprocesos constructivos.
- De fácil manipulación.
- Confort térmico y acústico.
- No requiere herramienta especializada para su instalación.
- De acuerdo con el tipo de uso que tenga el proyecto y a su ubicación geográfica se puede fabricar el panel al espesor acorde a la necesidad de aislamiento. Producto a la medida.
- Variedad de colores a disposición.
- Fabricación a la medida de cada proyecto.
- Fácil limpieza y mantenimiento
- Excelente resistencia a la intemperie, el poliuretano tiene más del 90% de las celdas cerradas por lo cual no absorbe agua ni se degrada.

- Por su espesor de recubrimiento en el acero y la impermeabilidad que se logra con la pintura poliéster líquida al horno se obtiene una resistencia mayor contra la corrosión del medio ambiente.
- Variedad de colores a disposición.
- Ancho útil del panel 1 mt o 1.000 mm.

## Se suministra todo el sistema

**constructivo:** Panel sándwich bi componente, accesorios de remate, fijaciones y sellos. Paquete completo.

## Detalle Geométrico

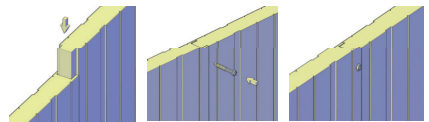
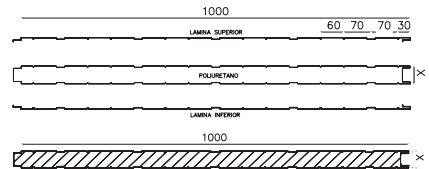

### ESPECIFICACIONES TEJA MUROPANEL

ESPOSOR (mm)	COLOR	NORMA	ESPOSOR AISLANTE (mm)	ACERO	ANCHO ÚTIL (mm)	LONGITUDES (mm)*	PINTURA LÍQUIDA	PVDF	APLICACIONES
0.50 0.35 0.40	BLANCO RAL 9002	ASTM A792, M A40	POLIURETANO en 20, 30, 40, 50,	GALVALUME G40	1000	3050, 3060, 4000, 5000, 6000.	Cara Superior: 18 Micras Pintura + 5 Micras Primer / Cara Inferior: 10 Micras Primer	Ca. 24	Cubiertas, fachadas y cerramientos para uso industrial, comercial y residencial.
0.40	AZUL RAL 5002 VERDE RAL 5028 ROJO RAL 3001 BLANCO RAL 9002								

\*Se producen también medidas especiales bajo pedido.



Escanea este  
QR para cotizar  
este producto

Estación de Transferencia  
Mio Cali - Cali



## BOBINAS PREPINTADAS

Lámina prepintada **calidad de acero estructural G40**, su materia prima a la cual se le aplica en una línea de inmersión en caliente una aleación ternaria de 55% de aluminio, 43,5% de zinc y 1.5% de silicio, todo denominado **GALVALUME** más el recubrimiento de acabado en pintura tipo poliéster al horno, lo cual permite una mayor resistencia a la corrosión.

- Resistencia a temperaturas de hasta 350°C.
- Alta reflexión solar.
- Baja emitancia térmica.
- Excelente acabado estético.

### Aplicaciones

- Construcción civil.
- Cubiertas.
- Cerramientos.
- Industria eléctrica.
- Refrigeración comercial.
- Carrocerías.
- Carpintería metálica.
- Industria eléctrica.
- Construcción civil.
- Cubiertas.
- Cerramientos.
- 

### Colores CAL 26



RAL 3001  
Rojo



RAL 5002  
Azul



RAL 6028  
Verde



RAL 9002  
Blanco



Escanea este  
QR para cotizar  
este producto

#### ESPECIFICACIONES BOBINAS PREPINTADAS

ESPESOR (mm)	COLOR	NORMA	ANCHO (mm)	PINTURA
0,50 0,40,35 0,40	BLANCO RAL 9002	ASTM A792 M A40	400, 600 o 1200	Cara Superior: 5 Micras Primer - 18 Micras Pintura / Cara Inferior: 10 Micras Primer
	AZUL RAL 5002 VERDE RAL 6028 ROJO RAL 3001			



¡Claro que sí!

¡Lo que usted necesita está a su alcance!



Acérquese a su **Centro de Distribución más cercano** y obtenga todo lo que necesita en productos de acero para su negocio.



CONSTRUYENDO  
PAÍS CON ACERO  
DE *Calidad*

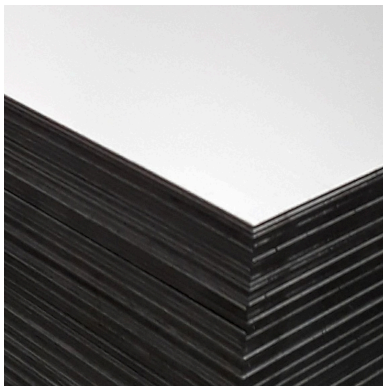
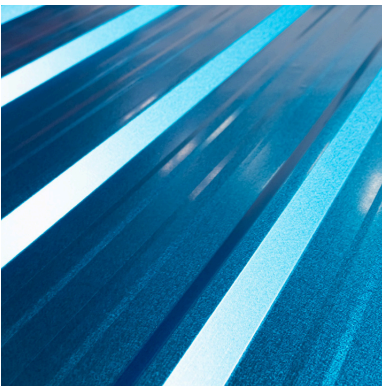

## LÍNEAS DE CONTACTO

### Casa matriz Siberia

Vía Siberia Cota 150 Mts.  
Glorieta Siberia  
CLIS Bodega 28  
Tel. 601 8763960

### Galapa

Parque Industrial  
Ferri Park C  
Carrera 71 # 3 Bodega 97  
Cel. (+57) 317 432-2661

### Caloto

Parque Industrial y  
comercial del Cauca  
Etapa 2 Lote 8  
Tel: 602 666-2737

### Punto de Venta de Acero o Centro de Distribución de Acero o & Televentas

Bogotá, Villavicencio, Yumbo, Pereira,  
Neiva, Ibagué y Valledupar

### Cali

Cra 15 #33B -16  
Cel. (322) 314-5526

### Itagüí

Calle 32 # 41 12  
Cel. (+57) (316) 529-8293

### Bucaramanga

Carrera 11 # 24-21  
Tel. 607 6333000  
Cel. (+57) 318 2146652

CEL: (317) 504-9183 CEL: (318) 214-6652  
CEL: (315) 489-8717 CEL: (317) 642-8897  
CEL: (317) 401-8110

### CANAL Digital

Cel. (+57) 315 315-0024

© fajobesas |  fajobe sas

 **WhatsApp: +57(315) 3150024**

tienda.fajobe.com.co | www.fajobe.com.co | ventas@fajobe.com.co

